

Lavabos colectivos

SATURN



En las instalaciones industriales se demandan sistemas sanitarios flexibles: lugares de lavado que se adaptan a las condiciones del espacio y que ofrecen la amplitud suficiente.

Características del producto:

- Longitudes variables y longitudes especiales
- Desagüe a la izquierda o a la derecha
- Peto trasero para mayor higiene
- Con o sin repisa para grifos
- Construcción estable
- Conexiones atornilladas ocultas
- Tubos rebosadero de acero inoxidable opcionales
- Accesorios de montaje incluidos

- Equipamiento funcional del producto:
 - Trasera de protección para salpicaduras
 - Trasera de protección para grifos
 - Espejo y juego de barras para toallas
 - Estantes / repisas
 - etc.

Medidas en mm	Modelo/Descripción	Referencia
---------------	--------------------	------------

Lavamanos colectivo

Lavamanos colectivo para instalación a pared en acero inoxidable 18/10, acabado pulido, con escuadras y material de fijación incluido.



1200x570x150

PRES212

7612210051029

1400x570x150

PRES318

7612210051036

1800x570x150

PREL214

7612210051043

2100x570x150

PREL321

7612210051050

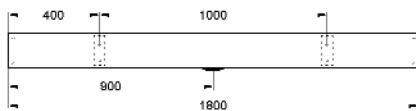
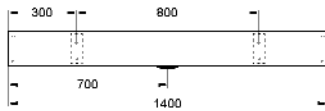
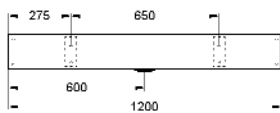
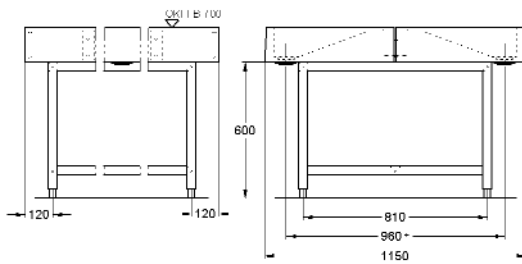
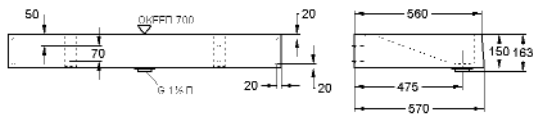

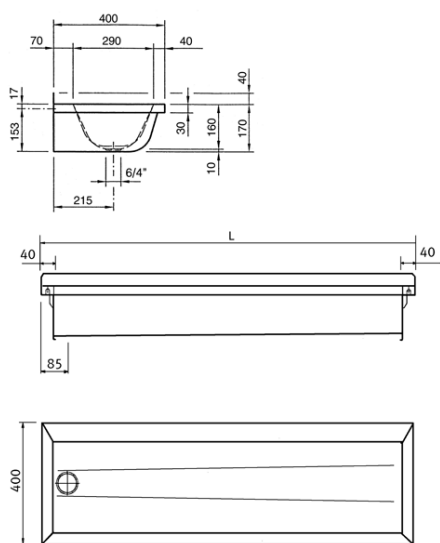

ECN6L

Lavamanos industrial colectivo de acero inoxidable 18/10 con peto trasero de 40 mm, válvula de desagüe 1 1/2" y repisa para instalación de grifería de 70 mm. A partir de los 1800 mm de longitud, se suministran los modelos con una escuadra. Incluye material de fijación para montaje.

Desagüe a la izquierda

600x400

ECN6L **7612210525711**

1200x400

ECN12L **7612210525735**

1400x400

ECN14L **7612210006371**

1500x400

ECN15L **7612210525872**

1800x400

ECN18L **7612210525759**

2100x400

ECN21L **7612210006395**

2400x400

ECN24L **7612210525773**

3000x400

ECN30L **7612210525797**

Desagüe a la derecha

600x400

ECN6R **7612210525728**

1200x400

ECN12R **7612210525742**

1400x400

ECN14R **7612210006388**

1500x400

ECN15R **7612210525889**

1800x400

ECN18R **7612210525766**

2100x400

ECN21R **7612210006401**

2400x400

ECN24R **7612210525780**

3000x400

ECN30R **7612210525803**



SATURN

Medidas en mm	Modelo/Descripción	Referencia
---------------	--------------------	------------

Trasera

Trasera pared en acero inoxidable 18/10 de 0,8 mm de espesor. Compatible con lavamanos colectivos ECN.

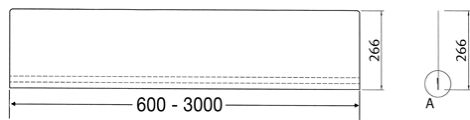

600x266	ECNC6	7612210525810
1200x266	ECNC12	7612210525827
1500x266	ECNC15	7612210525865
1800x266	ECNC18	7612210525834
2100x266	ECNC21	7612210006821
2400x266	ECNC24	7612210525841
3000x266	ECNC30	7612210525858

Toallero barra

Toallero barra en acero inoxidable 18/10 para fregaderos industriales, excepto LTJ 450, LTJ 500, BS 311 y BS 312.

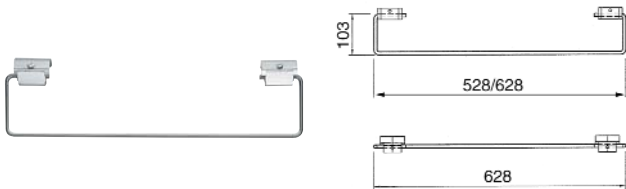

528x103	TB60	7612210511509
628x103	TB70	7612210511516

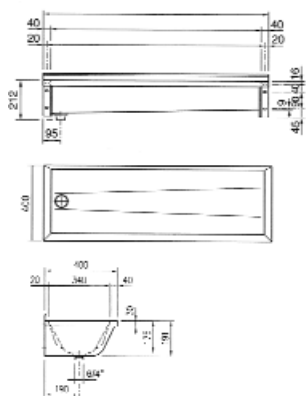

Lavamanos colectivo

Lavamanos colectivo para instalación a pared en acero inoxidable 18/10, con peto trasero de 32 mm, sin repisa para instalación de grifería. Válvula de desagüe 1 1/2" a derecha o a izquierda. Escuadras integradas de soporte. A partir de los 2400 mm de longitud, los modelos se suministran con una escuadra.

Desagüe a la izquierda

600x400	BX60L	7612210511011
1000x400	BX100L	7612210511059
1200x400	BX120L	7612210511073
1400x400	BX140L	7612210511097
1500x400	BX150L	7612210511110
1800x400	BX180L	7612210511134
2000x400	BX200L	7612210000027
2100x400	BX210L	7612210511172
2400x400	BX240L	7612210511196
2800x400	BX280L	7612210511219
3000x400	BX300L	7612210511233

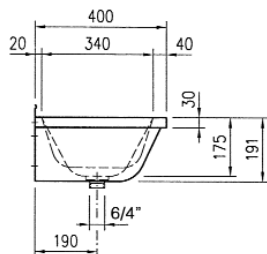
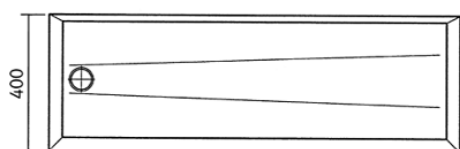
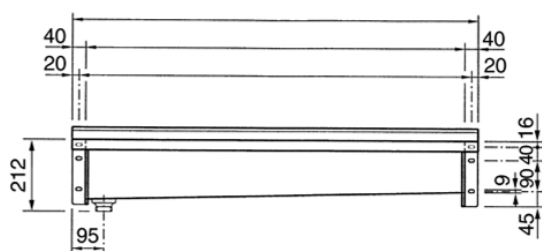

Desagüe a la derecha

600x400	BX60R	7612210511028
1000x400	BX100R	7612210511066
1200x400	BX120R	7612210511080
1400x400	BX140R	7612210511103
1500x400	BX150R	7612210511127
1800x400	BX180R	7612210511141
2000x400	BX200R	7612210000034
2100x400	BX210R	7612210511189
2400x400	BX240R	7612210511202
2800x400	BX280R	7612210511226
3000x400	BX300R	7612210511240



SATURN

Medidas en mm	Modelo/Descripción	Referencia
---------------	--------------------	------------

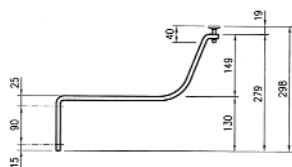

Escuadra soporte

Escuadra de soporte adicional para lavamanos colectivos modelos BX.

40x387x279

SU39

7612210511608

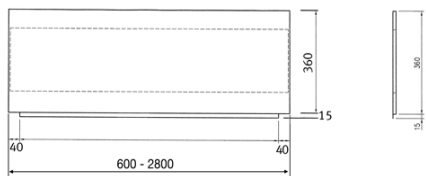

Trasera pared

Trasera pared en acero inoxidable 18/10 de 0,8 mm de espesor. Compatible con lavamanos colectivos BX.

600x13x360

BXC60

7612210507809

700x13x360

BXC70

7612210507786

1000x13x360

BXC100

7612210507830

1200x13x360

BXC120

7612210507847

1400x13x360

BXC140

7612210507793

1500x13x360

BXC150

7612210507854

1800x13x360

BXC180

7612210507861

2000x13x360

BXC200

7612210007835

2100x13x360

BXC210

7612210507885

2400x13x360

BXC240

7612210007538

2800x13x360

BXC280

7612210527036



Repisa

Repisa para montaje a pared en acero inoxidable 18/10. Para longitudes superiores a 1800 mm se incluye una escuadra adicional. Compatible con lavamanos colectivos ECN y BX.

600x142x138

BXS6

7612210508615

1000x142x138

BXS10

7612210508639

1200x142x138

BXS12

7612210508646

1400x142x138

BXS14

7612210508653

1500x142x138

BXS15

7612210508660

1800x142x138

BXS18

7612210508677

2100x142x138

BXS21

7612210508707

Medidas en mm

Modelo/Descripción

Referencia

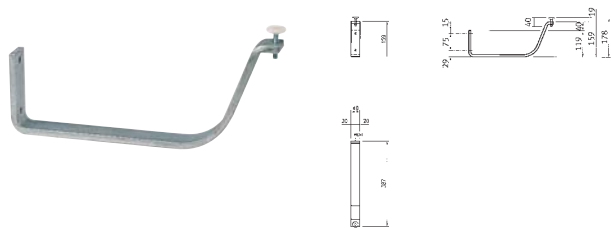

Escuadra soporte

Escuadra adicional de soporte para lavamanos colectivos BX.

40x387x159

SU39TAB

7612210511615



Lavamanos quirúrgico

Lavamanos quirúrgico para instalación a pared en acero inoxidable 18/10, con peto trasero de 32 mm, sin repisa para instalación de grifería. Válvula de desagüe 1 1/2" a derecha o a izquierda. Escuadras laterales integradas de soporte.

750x400x500

Desagüe a la derecha

SANT750

7612210016981

Desagüe a la izquierda

SANT751

7612210017599

1500x400x500

Desagüe a la derecha

SANT752

7612210017605

Desagüe a la izquierda

SANT753

7612210017612

2250x400x500

Desagüe a la derecha

SANT754

7612210017629

Desagüe a la izquierda

SANT755

7612210017636

